

ADAX

NEO BASIC s5.1

- BRUKERHÅNDBOKEN • ANVÄNDARGUIDE • ΚΑΥΤΤΟΗΓΕΕΤ • USER GUIDE • УПЪТВАНЕ ЗА УПОТРЕБА •
- UŽIVATEĽSKÁ PRÍRUČKA • BENUTZERHANDBUCH • ΟΔΗΓΟΣ ΧΡΗΣΤΗ • GUÍA DEL USUARIO • KASUTUSJUHEND •
- MODE D'EMPLOI • מודריך למשתמש • KORISNIČKI VODIČ • HASZNÁLATI ÚTMUTATÓ • GUIDA UTENTE •
- NAUDOTOJO GIDAS • LIETOTĀJA ROKASGRĀMATA • GEBRUIKERSHANDLEIDING • INSTRUKCJA •
- MANUALUL UTILIZATORULUI • ГИД ПОЛЬЗОВАТЕЛЯ • UŽIVATEĽSKÁ PRÍRUČKA • NAVODILA • УПУТСТВО ЗА УПОТРЕБУ •

NO/DK SE FI EN BG CZ DE EL ES ET FR HE HR HU IT LT LV NL PL RO RU SK SL SR

Table of contents

1. Installation manual

Page 3

2. Fixed installation guide

Page 4

3. Digital (DT) thermostat user manual

Pages 5-6 – NO

Pages 7-8 – SE

Pages 9-10 – FI

Pages 11-12 – EN

Pages 13-14 – BG

Pages 15-16 – CZ

Pages 17-18 – DE

Pages 19-20 – EL

Pages 21-22 – ES

Pages 23-24 – ET

Pages 25-26 – FR

Pages 27-28 – HE

Pages 29-30 – HR

Pages 31-32 – HU

Pages 33-34 – IT

Pages 35-36 – LT

Pages 37-38 – LV

Pages 39-40 – NL

Pages 41-42 – PL

Pages 43-44 – RO

Pages 45-46 – RU

Pages 47-48 – SK

Pages 49-50 – SL

Pages 51-52 – SR

4. Ecodesign information

Pages 53-59

5. Declaration of conformity

Page 60

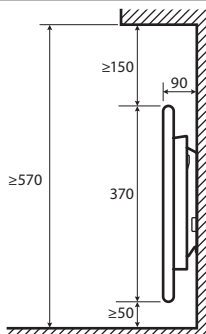
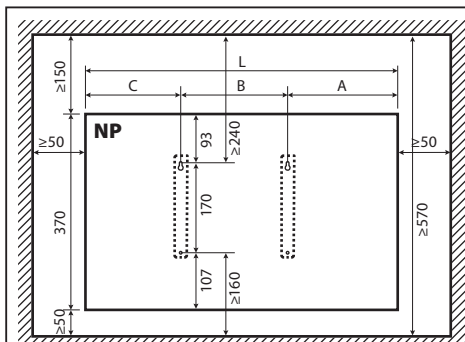
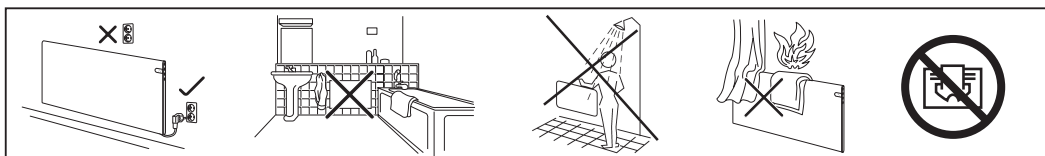

NP	A	B	C	L
NP 04	148	202	123	474
NP 06	203	202	184	589
NP 08	212	302	190	704
NP 10	241	302	219	762
NP 12	174	605	155	934
NP 14	230	605	214	1042
NP 20	405	605	384	1394

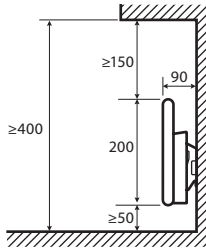
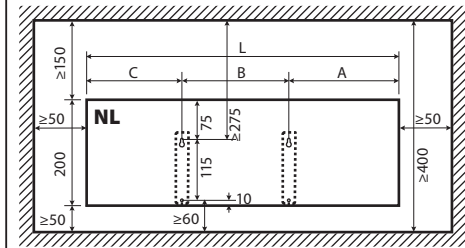

NL	A	B	C	L
NL 04	139	300	211	650
NL 06	320	300	250	870
NL 08	264	600	186	1050
NL 10	379	600	301	1280
NL 12	440	600	412	1450
NL 15	263	1200	287	1750

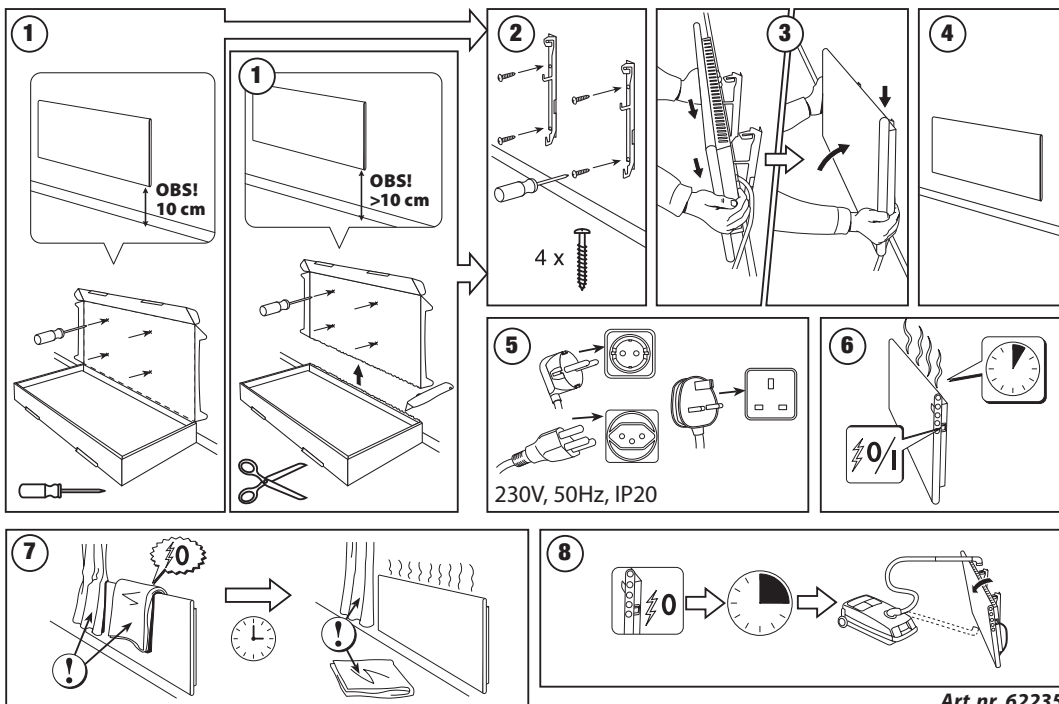

Art.nr. 62235

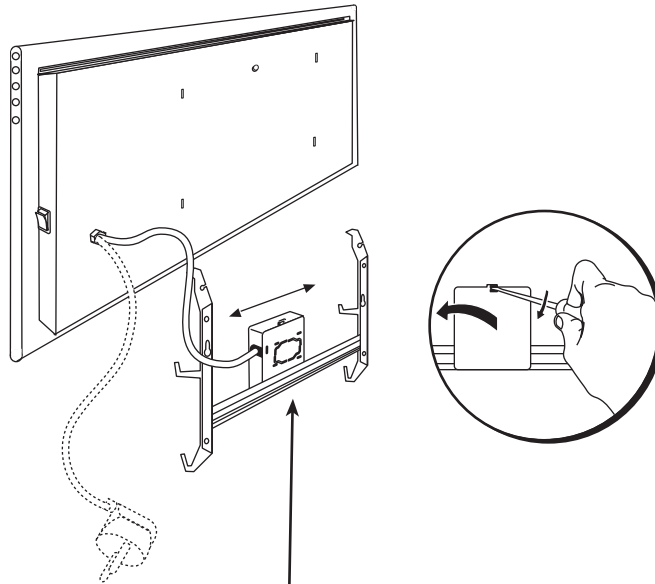

230 V

400 V

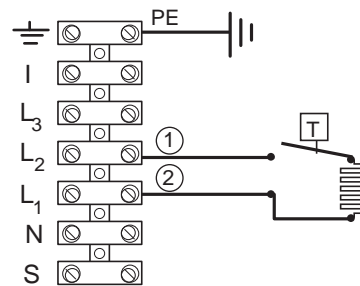
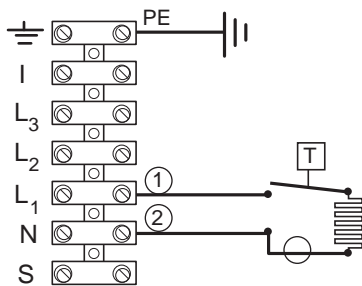

PE =	Gul/grønn	Gul/Grön	Kelta/Vihreä	Gelb/Grün	Yellow/Green
① =	Brun	Brun	Ruskea	Braun	Brown
② =	Blå	Blå	Sininen	Blau	Blue

Elektrisk montasje må bare utføres av autorisert installatør.

Elektrisk installation får endast utföras av behörig installatör.

Sähköasennukset saa suorittaa vain asennusoikeudet omaava asennusliike.

Anschluß darf nur durch Fachmann durchgeführt werden.

Electric installation must be carried out by an authorised electrician.

ALGEMEEN OVERZICHT VAN DE THERMOSTAATWEERGAVE

LICHTINDICATOREN:

1. Display met temperatuur- en controleparameters.
2. Het rode lampje brandt als de verwarming werkt.
3. Groen licht met een lagere temperatuur. Deze brandt wanneer de verwarming werkt in overeenstemming met het gekozen programma, waarbij de verlaagde temperatuur gehandhaafd blijft. (Zie Extra functies)
4. Groenlichtindicator die de "comfort" temperatuur weergeeft. Deze brandt als de verwarming werkt in overeenstemming met het gekozen programma, waarbij de "comfort"-temperatuur wordt gehandhaafd. (Zie Extra functies)

KNOPFUNCTIES:

- ⊕ – Verhoogt temperatuur, tijd of andere parameter.
- ⊖ – Verlaagt temperatuur, tijd of andere parameter.
- ⊗ – Selectieknop betekent "minder".
- ⊙ – Selectieknop betekent "meer".
- Ⓚ – Bevestiging van selectie.

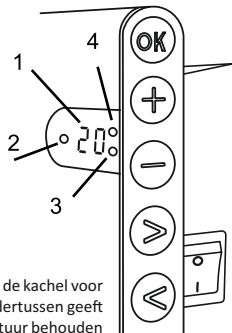

HOE TE BEDIENEN



Het apparaat wordt in- of uitgeschakeld door op de knop ① aan de rechterkant van de kachel te drukken. Wanneer de kachel voor de eerste keer wordt ingeschakeld, begint deze te werken met de standaard "comfort"-temperatuur van 22 °C; ondertussen geeft het knipperende scherm aan dat er nog geen kloktijd is ingesteld (zie Menu Instelling). De verwarmers zal de temperatuur behouden die op het scherm wordt weergegeven als de gebruiker het gewenste programma niet selecteert in het menu Programma. U kunt uw eigen wekelijkse verwarmingsprogramma maken (P1) of u kunt de bestaande standaardprogramma's "Office" (P2) of "Home" (P3) gebruiken. De wekelijkse programma's bepalen wanneer het de comforttemperatuur (22 °C) zal handhaven en wanneer het de verlaagde temperatuur zal handhaven, wat energie bespaart (17 °C).

MENU INSTELLEN

Door de Ⓚ knop gedurende 3 seconden ingedrukt te houden, kan het selectiemenu worden in- of uitgeschakeld. Gebruik de ⊗ ⊙ knoppen om door de lijst te bladeren en gebruik de ⊗ knop om de gewenste instelling te selecteren of uw selectie te bevestigen:

Opties	Beschrijving van de functie
td	De tijd van de verwarming instellen Stel de dag van de week in door te drukken op ⊕ ⊖ : 1 - maandag; 2 - dinsdag, enz., en sla het op door op Ⓚ te drukken. Stel het uur in: 0-23 en sla op door op Ⓚ te drukken. Stel de minuten in: 0-59 en sla op door op Ⓚ te drukken. U kunt pas andere instellingen aanpassen als u de tijd en dag van de week hebt ingesteld.
Pr	Aanpassing van wekelijks verwarmingsprogramma P1 laat u weten dat u het gebruikersprogramma gaat aanpassen. Bevestig dit door op Ⓚ te drukken. Selecteer de dag (en) die u gaat aanpassen met behulp van de ⊗ ⊙ knoppen: 7d - 7 dagen, 5d - 5 werkdagen, 2d - weekend, d1 - maandag, d2 - dinsdag, d3 - woensdag, d4 - donderdag, d5 - vrijdag, d6 - zaterdag, d7 - zondag, en bevestig uw selectie door op Ⓚ te drukken. Gebruik de ⊗ ⊙ en ⊕ knoppen en om de uren van 00 tot 23 te wijzigen en selecteer de gewenste temperatuur voor elk uur: ⊖ een verlaagde temperatuur (groen lampje brandt bovenin ⊗), ⊕ een "comfort"-temperatuur (groen lampje brandt bovenin ⊙). Na het indrukken van Ⓚ keert u terug naar de keuzelijst van de gewenste dag voor verdere programmering of verlaat u het instellingenmenu door 3 seconden op Ⓚ te drukken. Als u een weekprogramma wilt starten, zie hoofdstuk "Programmamenu". De laatste waarde die op het scherm wordt gebruikt, wordt vóór de start van de programmering toegeschreven aan de "comfort"-temperatuur.
Co	Aanpassing van de "comfort"-temperatuur Selecteer de gewenste comforttemperatuur door op ⊕ en ⊖ te drukken. Door op Ⓚ te drukken, gaat u naar het instellingenmenu.
rd	Een lagere temperatuur instellen Selecteer de gewenste lagere temperatuur door op ⊕ en ⊖ te drukken. Door op Ⓚ te drukken, gaat u naar het instellingenmenu.
OP	Functie voor het detecteren van een open raam Selecteer "Aan" of "oF" door op ⊕ of ⊖ te drukken. Deze functie is standaard uitgeschakeld. De functie van een open venster detecteert of een venster open is (d.w.z. het detecteert een snelle verandering in temperatuur in een korte tijdsperiode). Nadat de verwarmers een open raam heeft gedetecteerd, wordt de verwarming automatisch uitgeschakeld en omgeschakeld naar antivriesmodus door een temperatuur van 7 °C te handhaven en "AF" wordt weergegeven. Nadat het venster gesloten is, d.w.z. wanneer de temperatuur in het gebied toeneemt, schakelt de verwarmers automatisch het vorige programma in of handhaaft een permanente constante temperatuur.
C	Temperatuurkalibratie De omgevingstemperatuur wordt op het scherm weergegeven. Als het niet overeenkomt met de thermometerwaarden, kan het worden gekalibreerd. De verwarmers geeft bijvoorbeeld aan dat de omgevingstemperatuur 20 °C is; ondertussen geeft de andere thermometer aan dat het 22 °C is. Vervolgens kunt u het kalibreren en de temperatuur instellen die u hebt gemeten met de andere thermometer.
AS	Adaptieve start Schakel de adaptieve start in ("Aan") of uit ("oF") met behulp van de knoppen ⊕ en ⊖. Deze functie bereikt de temperatuur die door de gebruiker op een bepaald tijdstip is ingesteld. Als u bijvoorbeeld wilt dat de temperatuur om 9 uur 22 °C is, bepaalt de verwarmers wanneer deze moet worden verwarmd, zodat deze op het gewenste tijdstip op 22 °C komt.
rE	Reset de kachel naar de fabrieksinstellingen Druk op Ⓚ nadat het scherm is uitgeschakeld, en houdt Ⓚ opnieuw ingedrukt totdat u "00" op het scherm ziet na elk weergegeven segment.

PROGRAMMA MENU

Als u op de  knop drukt, komt u in het keuzemenu van het wekelijkse verwarmingsprogramma. Gebruik de   knoppen om door de volgende lijst te scrollen:

Opties	Functie
P1	Het wekelijkse programma van de gebruiker wordt ingeschakeld en kan worden aangepast aan de behoeften van de gebruiker.
P2	Het "Office" -programma wordt ingeschakeld en biedt een aangename temperatuur tijdens kantooruren.
P3	Het "Home" -programma wordt ingeschakeld, waardoor het 's morgens,'s avonds en in het weekend gedurende de dag aangenaam warm is.
OF	De slaapmodus wordt ingeschakeld, hierbij werkt de verwarming niet, maar de klokinstellingen worden wel gehandhaafd.
nP	Het wekelijkse verwarmingsprogramma wordt uitgeschakeld en de verwarming werkt volgens de waarden die op het scherm worden weergegeven.



Het gewenste programma kan worden geselecteerd door op  te drukken.

Tijden van de "comfort" -temperatuur in het wekelijkse verwarmingsprogramma:





Dag	Tijden van "comfort" -temperatuur		
	P1	P2	P3
Maandag	00-23	07-17	06-08, 15-23
Dinsdag	00-23	07-17	06-08, 15-23
Woensdag	00-23	07-17	06-08, 15-23
Donderdag	00-23	07-17	06-08, 15-23
Vrijdag	00-23	07-17	06-08, 15-23
Zaterdag	00-23		07-23
Zondag	00-23		07-23

EXTRA FUNCTIES



Permanente aanpassing van de temperatuur in het weekprogramma

Als u de bestaande temperatuur op het scherm aanpast met behulp van de knoppen  en  en u op  drukt, wanneer het comfort- of temperatuurverlaginglampje aan is, heeft het Bedieningsprogramma automatisch voorrang boven de temperatuur in de relevante modus.

Tijdelijke aanpassing van de temperatuur in het weekprogramma

Als u de bestaande temperatuur die op het scherm wordt weergegeven aanpast met de knoppen  en , maar niet op de  knop drukt wanneer het lampje voor comfort of verlaging van de temperatuur brandt, is de nieuw ingestelde temperatuur alleen geldig tot de volgende wijziging van de verwarmingstemperatuur volgens het ingestelde programma. Tijdens de tijdelijke aanpassing van de wekelijkse temperatuur zal een lichtindicator boven de knoppen  (verlaagde temperatuur) of  (verhoogde temperatuur) knipperen.

Beveiliging tegen ongeoorloofd gebruik door kinderen of andere personen

De thermostaat kan worden beveiligd tegen ongeoorloofd gebruik door kinderen of andere personen. Deze functie kan worden in- en uitgeschakeld door de knoppen  en  tegelijkertijd gedurende 5 seconden ingedrukt te houden totdat u "cc" op het scherm ziet.

Dimmen van de verlichting (automatische vermindering van de helderheid van het scherm)

Als de kachel 15 seconden in de inactieve modus staat, wordt de helderheid van het scherm verminderd. Als u op een knop op het display van de thermostaat drukt, keert de helderheid terug.

24-uurs beveiliging bij stroomuitval

De verwarmers zal de werking van de interne klok maximaal 24 uur behouden in geval van stroomuitval. Als de stroomuitval meer dan 24 uur aanhoudt, zal de thermostaat terugkeren naar de laatst geselecteerde temperatuur of programma. Het scherm knippert, wat wijst op een stroomstoring. De knipperende functie gaat door totdat u op een willekeurige knop drukt.